

# Forenklet brukerveiledning\*

Invacare® | HomeFill® II



\* Dette er en FORENKLET brukerveiledning. **FØR bruk er det er svært viktig å alltid lese komplett brukerveiledning som følger med produktet.** Ta kontakt med BHM dersom du mangler denne.

For mer informasjon om Invacares produkter, deler og tjenester, se gjerne vår hjemmeside [www.invacare.no](http://www.invacare.no).



Yes, you can.®

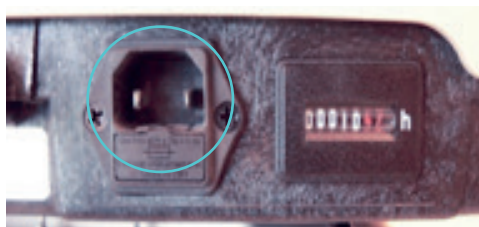
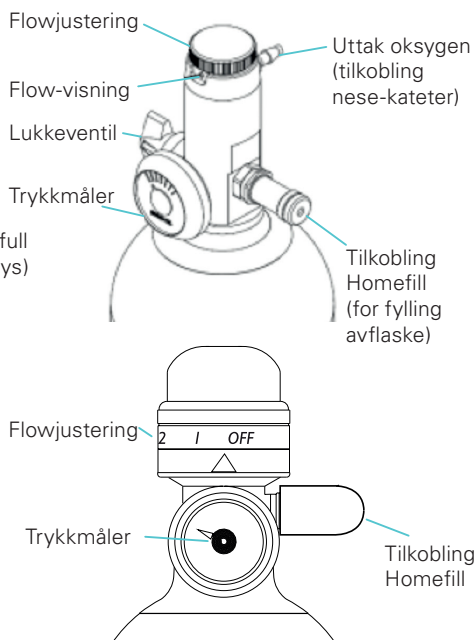
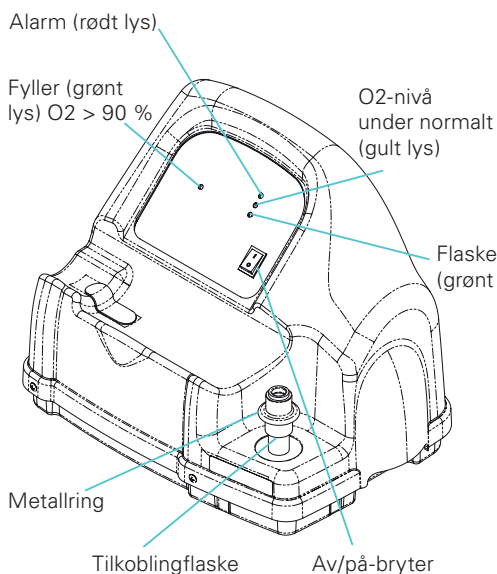

1. Sett inn nettleidingen



2. Slå på oksygenkonsentratoren.  
 Maks. dosering til bruker samtidig som fylling:  
**Perfect O<sub>2</sub>**: 2,5 lpm / **Platinum 9**: 5 lpm  
 Om ikke behov for dosering på nesekateter, settes flowmeteret på 1 lpm.



3. Koble sammen kompressoren og konsentratoren

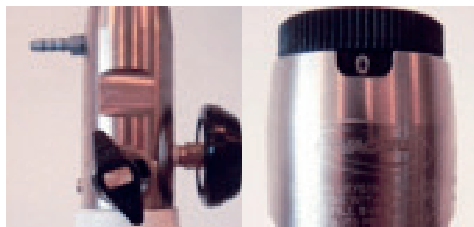

4 a. For å fylle flaske med vanlig regulator, sett flowjustering til «0». Påse at lukkeventilen er i posisjon «ON».

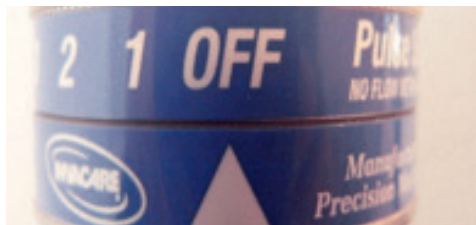

4 b. For å fylle flaske med regulator for pulset og kontinuerlig flow, sett lukkeventilen i posisjon «OFF».



5. De grønne punktene på tilkoblingen må være synlige før flasken legges på.



6. Koble flasken forsiktig til tilkoblingen til Homefill II-kompressoren. Flasken er låst når det høres et klikk og de grønne punktene er usynlige.

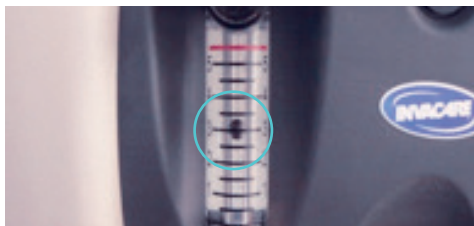

7. Kontrollér innstillingen av flowmeteret på konsentratoren, og at dette samsvarer med din anbefalte dosering.

**Perfect O<sub>2</sub>** < 2,5 lpm / **Platinum 9** < 5 lpm

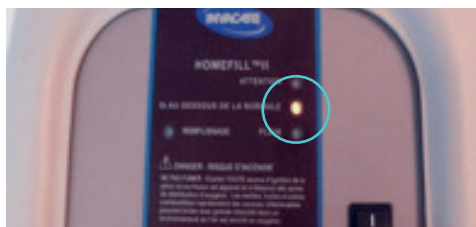

8. Slå på Homefill II. Det gule lyset «O2 under normalt» tennes. Fyllingen vil ikke starte før O2-renheten er over 90 %. Det kan ta inntil 10 min. etter at flasken er låst i Homefill før fyllingen starter og den grønne lampen «fyller» tennes.



9. Fylletid er ca. 2 t. for en flaske på 1,7 liter. Flaskens trykkmåler viser mengden. Flasken er full ved 2000 Psi og nålen peker helt mot høyre av det grønne området.



10. Når flasken er full, tennes det grønne lyset «Fullt» på kompressoren.

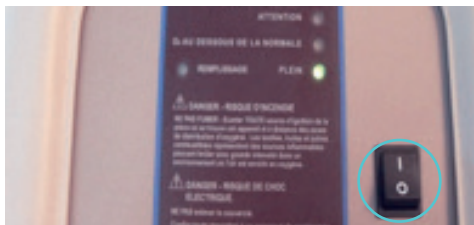

11. Kompressoren slutter å fylle når flasken er full. Den bør da slås helt av. Slå også av konsentratoren om det ikke er behov for O2 via nesekateter.



12. For å koble flasken fra Homefill II-kompressoren, dra ned metallringen på tilkoblingen mens du holder på flasken. Fjern så flasken.



13. Koble nesekateteret til flaskens oksygenuttak



14. På flasken for kontinuerlig flow, la lukkeventilen stå i åpen posisjon «ON». Justér flow etter din anbefalte dosering. For å stenge, sett flowjusteringen i posisjon «0».



15. På flasken med spareventil, justér flowposisjonen til din anbefalte dosering. For å stenge, sett flowjusteringen i posisjon «0». Flasken har også innstilling 2 L kontinuerlig flow.

## Varighet på de ulike flaskene

### Kontinuerlig flow, flaske 1,7L:

Innstilling flow	0,25	0,5	0,75	1	1,5	2	2,5	3	4	5	6
Varighet	16 t	8 t	5 t 20	4 t	2 t 40	2 t	1 t 30	1 t 20	1 t	50 min	40 min

### Flaske 1 L, med spareventil:

Pulset flow	1	2	3	4	5
Varighet	9 t 50	5 t 40	4 t 15	3 t 30	3 t
Kontinuerlig flow	2				
Varighet	1 t 20				

### Flaske 1,7 L, med spareventil:

Pulset flow	1	2	3	4	5
Varighet	15 t	8 t 40	6 t 30	5 t 20	4 t 40
Kontinuerlig flow	2				
Varighet	2 t				

Invacare AS  
Grensesvingen 9  
Postboks 6230 Etterstad  
0603 Oslo - Norway  
Telefon: +47 22 57 95 00  
Telefaks: +47 22 57 95 01  
E-mail: norway@invacare.com  
www.invacare.no

© 2015 Invacare International Sàrl  
All rights reserved.

All informasjon er korrekt ved trykktidspunkt. Invacare forbeholder retten til å endre produktspesifikasjoner uten videre konsultasjon.

HomeFill II user manual - NO - 06/2015

Ved spørsmål, ta kontakt med din avdeling for behandlingshjelpemidler.

